

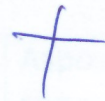

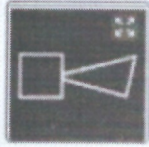





Олимпиада по ОБЗР (школьный этап) 10-11 класс
2024-2025

Пожарная безопасность

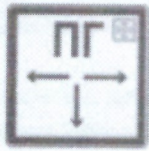
1. Соотнесите цветотрафическое изображение знаков пожарной безопасности и эвакуации с их значением



1.		+	Направляющая стрелка под углом 45 градусов	8
2.		+	Пожарный водосточник	5
3.		+	Огнетушитель	7
4.		+	Пожарная лестница	4
5.		+	Пожарный гидрант	6
6.		+	Звуковой оповещатель пожарной тревоги	1
7.		+	Открывать движением от себя	9.
8.		+	Для открывания сдвинуть	3
9.		+	Направление к эвакуационному выходу по лестнице вниз	2.

Загрязнение окружающей среды и здоровья человека

Соотнесите основные загрязнители с возможными нарушениями здоровья человека

Пыль, зола	Сажа(носитель смолистых веществ)	Оксиды серы	Оксиды азота	Аэрозоли соединений свинца
А	Б	В	Г	Д

Повышение заболеваемости раком лёгких, кожи, крови

1. Раздражение дыхательных путей, тошнота, головокружение, сонливость. Снижение иммунитета
2. Нарушение биосинтеза гемоглобина, снижение иммунитета. Расстройства в работе сердечно-сосудистой, пищеварительной, выделительной систем. Расстройства психики. Накопление в организме свинца. Отставание физического развития детей
3. Накопление в организме ртути. Повышение общей заболеваемости. Необратимые поражения центральной нервной системы. У детей гипертония, повышенная заболеваемость зубов кариесом
4. Уменьшение вентиляционной способности и ёмкости лёгких, повреждение слизистых оболочек глаз и верхних дыхательных путей, заболевания кожи
5. Повышение заболеваемости органов дыхания, пищеварения, горла, носа, уха, слизистой глаз. Кожные заболевания
6. Увеличение общей заболеваемости, респираторные заболевания
7. Резкое раздражение лёгких и дыхательных путей, возникновение в них воспалительных процессов, понижение кровяного давления
8. Общее отравление организма: изменение состава крови, поражение органов дыхания, снижение иммунитета, нарушение обмена веществ, повышение артериального давления
- 9.

3. Первая помощь



Самые частые осложнения ран — кровотечения. Кровотечения могут быть как наружные, когда кровь истекает во внешнюю среду, так и внутренние, при которых кровь попадает в грудную или брюшную полость, в просвет внутренних органов. Кровотечение может привести к кровопотере, признаками которой будут являться бледность кожи, учащённое сердцебиение и дыхание, головокружение и слабость, сильная жажда. Выберите из перечисленных вариантов точки прижатия артерии при кровотечениях соответствующие указанным номерам.

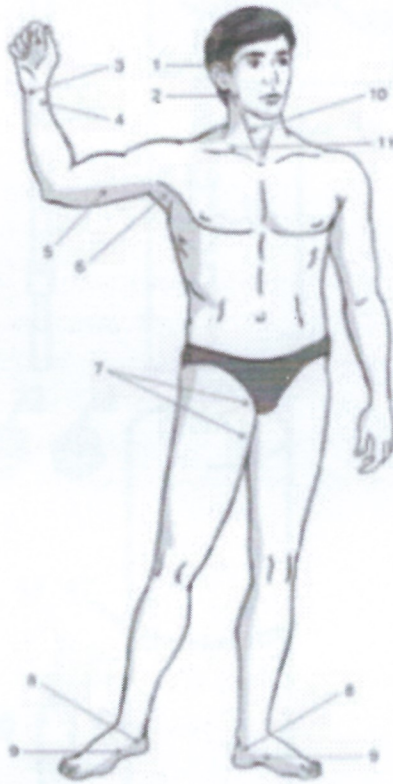

Передней большеберцовой +	височной +	локтевой -	Задней большеберцовой +	Наружной челюстной
9	1	5	8	2
плечевой -	подмышечной +	лучевой +	бедренной +	Общей сонной +
11	6	3	7	10

4. Огнетушители переносные

Соотнесите название частей огнетушителя с соответствующей цифрой в соответствии с изображением.

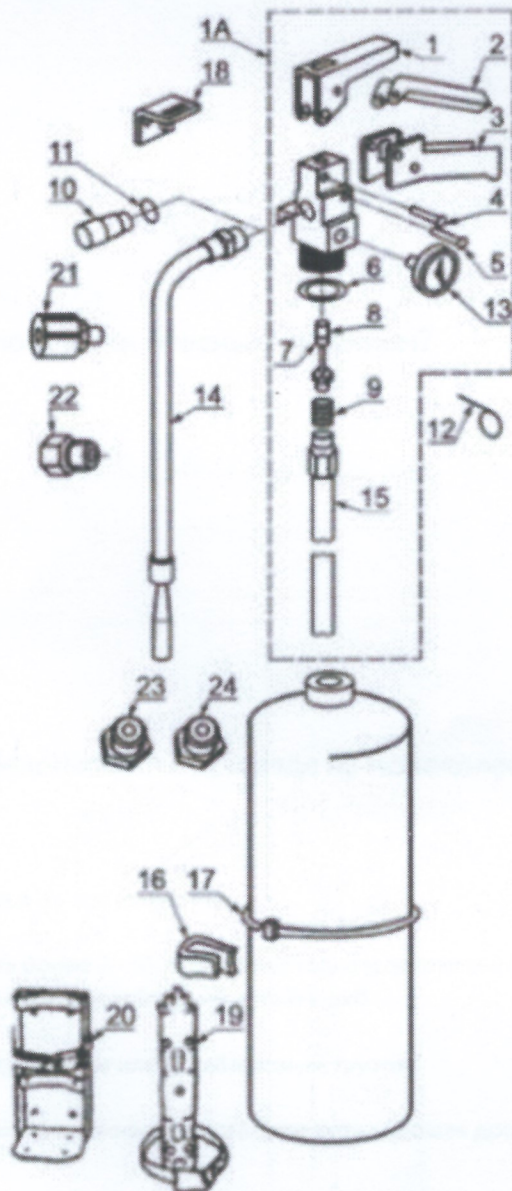

пружина —	штифт —	Сифонная труба —	манжета —	Манометр/индикатор давления +
12	19	14	20	13
Ручка для переноски —	Головка огнетушителя —	хомутик +	Штуцер для зарядки —	кронштейн —
3	1A	17	15	16

Определите один правильный ответ

К чему приравнивается электросамокат, имеющий двигатель мощностью более 250 Вт и менее 4 кВт, а также конструктивная скорость которого не превышает 50 км/ч?

- к мопеду
- к мотоциклу
- к электровелосипеду
- нет верного ответа

Что относится к геологически опасным явлениям?

- дождевой паводок
- туман
- оползни, сели
- гроза

6.

Что относится к мере безопасности при езде на моноколесе?

- выезжайте на моноколесе на проезжую часть
- не превышайте скорость более 7–10 км/ч в пешеходном потоке и в пешеходных зонах, аккуратно объезжайте пешеходов — не задевайте и не пугайте их
- ездите на моноколесе с тяжёлым или негабаритным грузом
- передвигайтесь на моноколесе во всех местах, где есть хорошая дорога

7.

Каким разделом ПДД Российской Федерации регламентируются зоны разрешённого передвижения на сегвеях?

- 11 раздел
- 15 раздел
- 19 раздел
- 24 раздел

8.

Какую позу надо принять в самолете при аварии на взлёте?

- встать и ускоренно двигаться к выходу
- защититесь от ударов, покрывшись одеждой или одеялом
- согнитесь и плотно сцепите руки под коленями; голову наклоните к коленям как можно ниже; ноги уприте в пол, вытянув их
- встать на четвереньки и ползти к выходу

9.

Какое утверждение противоречит Правилам обращения со средствами бытовой химии?

- хранить пищевые продукты нужно в таре, освободившейся из-под средств бытовой химии
- никогда не пробуйте на вкус средства бытовой химии - это приведёт к отравлению и ожогу
- используйте предусмотренные производителем средства безопасности (перчатки, маска)
- обращайте внимание на то, для каких целей предназначено средство. В закрытых помещениях не применяйте средства, при использовании которыми необходимо проветривание
- не смешивайте разную бытовую химию

10.

Защитное сооружение, в котором в течение определённого времени обеспечиваются условия для укрытия людей с целью защиты от современных средств поражения, поражающих факторов и воздействия опасных химических и радиоактивных веществ - это...

- убежище
- простейшее укрытие
- щель
- противорадиационное укрытие
- окоп

11.

В каком году была проведена Всероссийская патриотическая молодёжная эстафета добрых дел. Знамя эстафеты прошло через многие регионы страны с заходом в порты Авачинской бухты Петропавловска-Камчатского, чукотских портов Певек и Эгвекинот, Ямало-Ненецкого порта Сабетта, Мурманска?

- 2015
- 2020
- 2017
- 2019
- 2022

12.

Кто стал в 1861 г. военным министром Российской империи?

- Суворов А.В.
- Жуков Г.К.
- Кутузов М.И.
- Милютин Д.А.

13.

Дайте верное определение термину «Гибридная война»:

- это войны, в которых наряду с традиционными формами и способами ведения войны используется весь спектр средств политического, экономического, финансового, технологического, информационно-психологического характера для нанесения максимального ущерба противнику
- это война противоборства сторон посредством распространения специально подготовленной информации и противодействия аналогичному внешнему воздействию на себя
- это экономическая стратегия, используемая воюющими государствами с целью ослабления экономики других государств. В первую очередь это достигается за счет использования экономических блокад. Уничтожение посевов противника - классический метод, применявшийся на протяжении тысячелетий
- это наиболее острая форма разрешения накопившихся социальных противоречий внутри государства, которая проявляется в виде крупномасштабного вооруженного противостояния между организованными группами
- нет верного варианта ответа

14.

Какой род войск входит в Сухопутные войска?

- Воздушно-Космические Силы
- Танковые войска
- Военно-Морские Силы
- Пограничные войска

15.

Какими ракетносцами пополнились после модернизации Авиационные стратегические ядерные силы в 2020 г.? При модернизации на самолёт этого типа установили: новый комплекс вооружения, новый комплекс бортового электронного оборудования, новые доработанные двигатели и винты, а также новые системы управления вооружением, управления самолётом, пилотажно-навигационное оборудование, бортовой комплекс связи, радиолокационная станция, средства объективного контроля.

- Ту-160М
- Ка-52
- Ми-28
- Ту-95МСМ

16.

Биоэтические и экологические принципы и критерии безопасности жизнедеятельности находятся в тесной взаимосвязи, активно обсуждаются в обществе специалистами законодателями, активистами общественных движений. Сколько в России создано центральных комитетов по биоэтике?

- 5
- 3
- 2
- 7

17.

Какой выдающийся русский мыслитель и художник, сказал: «Защита Родины есть защита и своего достоинства»?

- А.С. Хомяков
- П.Я. Чаадаев
- Н.К. Рерих
- В.Г. Белинский

18.

Выберите каким общепризнанным принципом и нормам международного права обязаны руководствоваться командиры (начальники) в служебной деятельности, в мирное время:



- привлекать к решению учебно-боевых задач в ходе боевой подготовки помощника командира по правовой работе, выполняющего в период вооруженного конфликта обязанности юридического советника
- использовать не по назначению международной отличительной эмблемы Красного Креста (Красного Полумесяца), международных отличительных знаков гражданской обороны и культурных ценностей, международного специального знака особо опасных объектов, белого флага парламентария, других международно признанных отличительных знаков и сигналов, использование форменной одежды противника и отличительной эмблемы Организации Объединенных Наций, кроме как с разрешения этой организации
- отдавать приказ никого не оставлять в живых, угрожать этим или вести боевые действия на этой основе
- нападать на лиц, покидающих на парашюте терпящее бедствие воздушное судно и не совершающих враждебных действий в течение всего времени спуска на землю до предоставления возможности сдаться в плен (за исключением лиц, совершающих десантирование в составе воздушных десантов и в других случаях использования десантирования с парашютом для выполнения боевой задачи)

19.

Для кого являются начальниками старшие офицеры в воинских званиях подполковника, капитана 2 ранга, майора, капитана 3 ранга?



- для прапорщиков, мичманов, сержантов, старшин, солдат и матросов
- для старших и младших офицеров, прапорщиков, мичманов, сержантов, старшин, солдат и матросов в) 190-221 шагов мин., размер шага 90-97 см
- для младших офицеров, прапорщиков, мичманов, сержантов, старшин, солдат и матросов
- нет верного варианта ответа

20.

Командир роты является непосредственным организатором обучения и повседневного воспитания личного состава. Он обязан:



- следить за правильным применением и экономным расходованием горючего, смазочных материалов и специальных жидкостей в подразделениях батальона
- проверять в соответствии с программой боевой подготовки знания и практические навыки офицеров, прапорщиков (мичманов), сержантов (старшин), солдат (матросов) роты
- руководить боевой подготовкой и деятельностью подчиненного ему подразделения
- принимать меры по предупреждению происшествий и аварий с оружием, военной техникой, анализировать их причины, немедленно докладывать о них и о принятых мерах командиру батальона

21.

Каждый военнослужащий должен строго соблюдать требования безопасности военной службы. В этих целях он обязан:

- ставить задачи подчиненным командирам (начальникам) по обеспечению безопасности военной службы, руководить работой комиссии по безопасности военной службы
- осуществлять постоянный контроль за выполнением требований безопасности военной службы в ходе повседневной деятельности подразделений (служб)
- немедленно докладывать своему непосредственному командиру (начальнику) о любой сложившейся по вине военнослужащих ситуации, угрожающей жизни и здоровью военнослужащих, жизни, здоровью и имуществу местного населения либо причинением вреда окружающей среде, а также о каждом факте получения им или другим военнослужащим увечий (ранений, травм, контузий) при выполнении мероприятий повседневной деятельности или об ухудшении состояния своего здоровья
- определять в полку на основании типового перечня для Вооруженных Сил перечень разовых (не относящихся к должностным обязанностям военнослужащих) работ с повышенной опасностью и порядок их безопасного (безаварийного) выполнения

22.

Порядок подъема полка по боевой тревоге определяется планом, разрабатываемым штабом под непосредственным руководством командира полка и утверждаемым старшим командиром. Что в нем должно быть указано?

- план мобилизации в случае введения военного времени
- строевой устав и правила обращения с оружием
- действия дежурного по полку и других лиц суточного наряда при объявлении тревоги в точку, расположенную ниже горизонта стрелкового оружия
- обязанности командиров в случае ЧС техногенного характера

23.

Дневальный по роте обязан:

- по команде дежурного по полку закрывать двери казармы на запоры, а допуск прибывших лиц осуществлять по звонку вызывной сигнализации после предварительного ознакомления
- выдавать по тревоге механикам-водителям (водителям) ключи от замков зажигания и люков машин вместе с путевыми листами
- следить за выполнением распорядка дня (регламента служебного времени) в роте, в установленное время производить общий подъем личного состава
- не позволять военнослужащим в холодное время, особенно ночью, выходить из помещения не одетыми

24.

Как называется сторона строя, в которую военнослужащие обращены лицом (машины - лобовой частью)?

- фланг
- строй
- шеренга
- фронт

25.

Что нужно делать по команде «Противник с фронта - К БОЮ»?

- фланговые взводы разворачиваются: один - правее, а другой - левее этого взвода в сторону своих внешних флангов
- замыкающий взвод разворачивается в боевой порядок на месте; взвод, находящийся в середине колонны, - правее его, а направляющий взвод - левее
- направляющий взвод разворачивается в боевой порядок на месте, следующий за ним взвод - правее, а замыкающий взвод - левее направляющего
- нет верного ответа

26.

Дайте верное определение термину «Глубина строя»:

- строй, в котором военнослужащие одной шеренги расположены в затылок военнослужащим другой шеренги на дистанции одного шага (вытянутой руки, наложенной ладонью на плечо впереди стоящего военнослужащего). Шеренги называются первой и второй. При повороте строя названия шеренг не изменяются
- два военнослужащих, стоящих в двухшереножном строю в затылок один другому. Если за военнослужащим первой шеренги не стоит в затылок военнослужащий второй шеренги, такой ряд называется неполным
- расстояние от первой шеренги (впереди стоящего военнослужащего) до последней шеренги (позади стоящего военнослужащего), а при действиях на машинах - расстояние от первой линии машин (впереди стоящей машины) до последней линии машин (позади стоящей машины)
- строй, в котором подразделения построены на одной линии по фронту в одношереножном или двухшереножном строю (в линию машин) или в линию колонн на интервалах, установленных Уставом или командиром

28.

Какая статья Уголовного кодекса РФ связана с захватом заложников?

- статья 205
- статья 206
- статья 208

29.

Что не является видом чрезвычайной ситуации?

- биолого-социальные
- природные
- социально-биологические
- техногенные

30.

Как расшифровывается РСЧС?

- российская система предупреждения чрезвычайных ситуаций
- единая государственная система предупреждения и ликвидации чрезвычайных ситуаций
- российская система по чрезвычайным ситуациям

31.

Как называются надувные плоты, шлюпки, спасательные жилеты и костюмы?

- спасательные средства
- аварийные средства
- спасательный комплект

32.

Что выдается воинской части при вручении Боевого знамени?

- ничего
- Диплом Правительства Российской Федерации к Боевому знамени
- Грамота Президента Российской Федерации к Боевому знамени
- сразу присвоении воинской части наименования "гвардейская"

33.

Радиоактивные частицы ионизирующего излучения – это...

- игрек
- гамма
- фосген

34.

Меры медицинской профилактики инфекционных заболеваний:

- вакцинация: профилактические прививки
- санитарное просвещение населения
- соблюдение санитарно-гигиенической культуры жизнедеятельности человека и общества
- все варианты верны

35.

Определите несколько правильных ответов



Спасение пострадавших (пораженных) при авариях на ХОО с учетом характера, тяжести поражения и места их нахождения должно осуществляться:

- откачкой (сборон) разлившегося АХОВ в резервные емкости
- деблокированием пострадавших, находящихся под завалами разрушенных зданий и технологических систем, а также в поврежденных блокированных помещениях
- установкой заглушек, подчеканкой фланцевых соединений
- контролируемым выжиганием пролива
- экстренным прекращением воздействия АХОВ на организм путем эвакуации из зоны заражения и использования СИЗ

36.

Зрители при проведении официальных спортивных соревнований имеют право:



- скрывать свои лица, в том числе использовать маски, за исключением случаев, специально установленных организатором официального спортивного соревнования, а также средства маскировки и иные предметы, специально предназначенные для затруднения установления личности
- не сдавать в камеру хранения громоздкие предметы, кроме случаев, когда пронос громоздких предметов в место проведения официального спортивного соревнования согласован с организатором официального спортивного соревнования
- на уважение и защиту достоинства личности со стороны организаторов и участников официальных спортивных соревнований, собственников (пользователей) объектов спорта и лиц, обеспечивающих охрану общественного порядка и общественную безопасность при проведении официальных спортивных соревнований
- осуществлять действия, создающие угрозу собственной безопасности, жизни, здоровью, а также безопасности, жизни, здоровью иных лиц, находящихся в месте проведения официального спортивного соревнования или на прилегающей к нему территории
- на нахождение в месте проведения официального спортивного соревнования в течение всего времени проведения такого соревнования

37.

Остановка транспортных средств для посадки (высадки) пассажиров по их требованию осуществляется, если:

- есть расписание для всех маршрутов регулярных перевозок, в состав которых включен остановочный пункт, за исключением остановочных пунктов, в которых посадка (высадка) пассажиров осуществляется по их требованию
- есть наименование конечного остановочного пункта каждого маршрута регулярных перевозок
- есть условное обозначение транспортного средства (автобуса, троллейбуса, трамвая), используемого для осуществления регулярных перевозок
- пассажир, находящийся в транспортном средстве, заранее уведомит кондуктора или водителя о необходимости остановки транспортного средства в соответствующем остановочном пункте
- в остановочном пункте имеются лица, ожидающие прибытия транспортного средства

38.

Достижение целей обеспечения экологической безопасности и рационального природопользования осуществляется путем реализации государственной политики, направленной на решение следующих задач:

- снижение объемов образования отходов производства и потребления, развитие индустрии их утилизации и вторичного использования
- Российская Федерация рассматривает свою территорию, ее ландшафтное и биологическое разнообразие, уникальный эколого-ресурсный потенциал в качестве национального достояния, сохранение и защита которого необходимы для обеспечения жизни будущих поколений, гармоничного развития человека и реализации права граждан на благоприятную окружающую среду
- развитие мощностей и технологий очистки выбросов в атмосферный воздух, промышленных и городских сточных вод
- развитие "зеленой" и низкоуглеродной экономики становится главным вопросом в международной повестке дня
- возрастающая конкуренция за доступ к природным ресурсам - один из факторов усиления международной напряженности и возникновения конфликтов между государствами

39.

Задачами государственной политики в сфере противодействия экстремизму являются:

- совершенствование механизмов противодействия деструктивной деятельности иностранных или международных неправительственных организаций
- консолидация усилий субъектов противодействия экстремизму, институтов гражданского общества и иных заинтересованных организаций
- создание единой государственной системы мониторинга в сфере противодействия экстремизму
- проведение мониторинга правоприменительной практики в сфере противодействия экстремизму

40.

На втором этапе реализации настоящей Стратегии противодействию экстремизму в Российской Федерации планируется осуществить следующие:

- разработка и принятие законодательных и иных нормативных правовых актов Российской Федерации, субъектов Российской Федерации, направленных на противодействие экстремизму
- создание системы дополнительной защиты информационно-телекоммуникационных сетей, включая сеть "Интернет", от проникновения экстремистской идеологии
- обобщить результаты реализации Стратегии
- при необходимости подготовить предложения по разработке новых документов стратегического планирования в сфере противодействия экстремизму

41.

Пользование маломерными судами разрешается, если:

- эксплуатировать судно с нарушением норм загрузки, пассажироместности, ограничений по району и условиям плавания
- после их государственной регистрации в реестре маломерных судов, нанесения идентификационных номеров и освидетельствования, кроме судов, не подлежащих государственной регистрации
- при соблюдении установленных производителем судна или указанных в судовом билете условий, норм и технических требований по пассажироместности, грузоподъемности, предельной мощности и количеству двигателей, допустимой площади парусов, району плавания, высоте волны, при которой судно может эксплуатироваться, осадке, надводному борту, оснащению спасательными и противопожарными средствами, огнями, навигационным и другим оборудованием
- швартоваться, останавливаться или становиться на якорь в пределах судового хода, у плавучих навигационных знаков, грузовых и пассажирских причалов, под мостами

42.

Со дня схода снежного покрова до установления устойчивой дождливой осенней погоды или образования снежного покрова в лесах запрещается:

- использовать открытый огонь (костры, паяльные лампы, примусы, мангалы, жаровни) в хвойных молодняках, на гарях, на участках поврежденного леса, торфяниках, в местах рубок (на лесосеках), не очищенных от порубочных остатков (остатки древесины, образующиеся на лесосеке при валке и трелевке деревьев, а также при очистке стволов от сучьев, включающие вершинные части срубленных деревьев, откомлевки, сучья, хворост) и заготовленной древесины, в местах с подсохшей травой, а также под кронами деревьев
- применять при охоте пыжи из горючих (способных самовозгораться, а также возгораться при воздействии источника зажигания и самостоятельно гореть после его удаления) или тлеющих материалов
- в случае обнаружения лесного пожара на соответствующем лесном участке немедленно сообщить об этом в специализированную диспетчерскую службу и принять все возможные меры по недопущению распространения лесного пожара
- хранить горюче-смазочные материалы в закрытой таре, производить в период пожароопасного сезона очистку мест их хранения от растительного покрова, древесного мусора, других горючих материалов и отделение противопожарной минерализованной полосой шириной не менее 1,4 метра

43.

Экологически опасные абиотические (природные или биоестественные) и биотические (техногенные и антропогенные) воздействия классифицируют по следующим основным признакам:

- компонентам окружающей среды, на которые оказываются воздействия
- эксплуатации (включая применение и хранение)
- ликвидации (с утилизацией инертных частей и удалением опасных частей)
- характеру воздействия экологически опасных факторов

44.

Показатели безопасности объектов для окружающей среды (основные показатели экологической безопасности) должны отражать степень защиты элементов окружающей среды (флоры, фауны, атмосферы, гидросферы, почв, недр и т.п.) от опасных воздействий объекта хозяйственной или иной деятельности. Основными показателями экологической безопасности являются:

+

- эксплуатации и утилизации машин и оборудования
- допустимые по уровню и продолжительности физические, механические, электромагнитные, термические, радиационные, химические и биологические воздействия
- сейсдобезопасности
- показатели устойчивости (время опасного воздействия) загрязняющих ядовитых и опасных веществ, попадающих в окружающую среду на стадиях жизненного цикла объекта

45.

348 ч